



**Cech**

**Mechanických**

**Zámkových**

**Systémů České republiky**

**Bezpečný bytový dům 4.0**

Novinky a trendy v zabezpečení

19. 09. 2019, For Arch 2019



## Sdružujeme

Zámečníky Zámkaře  
Klíčové služby  
Nouzové služby  
Distributory  
Velkoobchody  
Certifikační lab.  
Výrobce

- Výroba klíčů
- Montáže MZS
- Odborné rady
- Doporučení
- Nabídka řešení

## Odborná oborová organizace



## Partneři a státní záštita

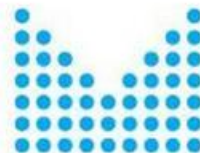

MINISTERSTVO VNITRA  
ČESKÉ REPUBLIKY



PREVENCE  
SE MUSÍ VYPLATIT

MINISTERSTVO VNITRA  
ČESKÉ REPUBLIKY



sousedé.cz





# Synergie projektu ZABEZPEČTE SE

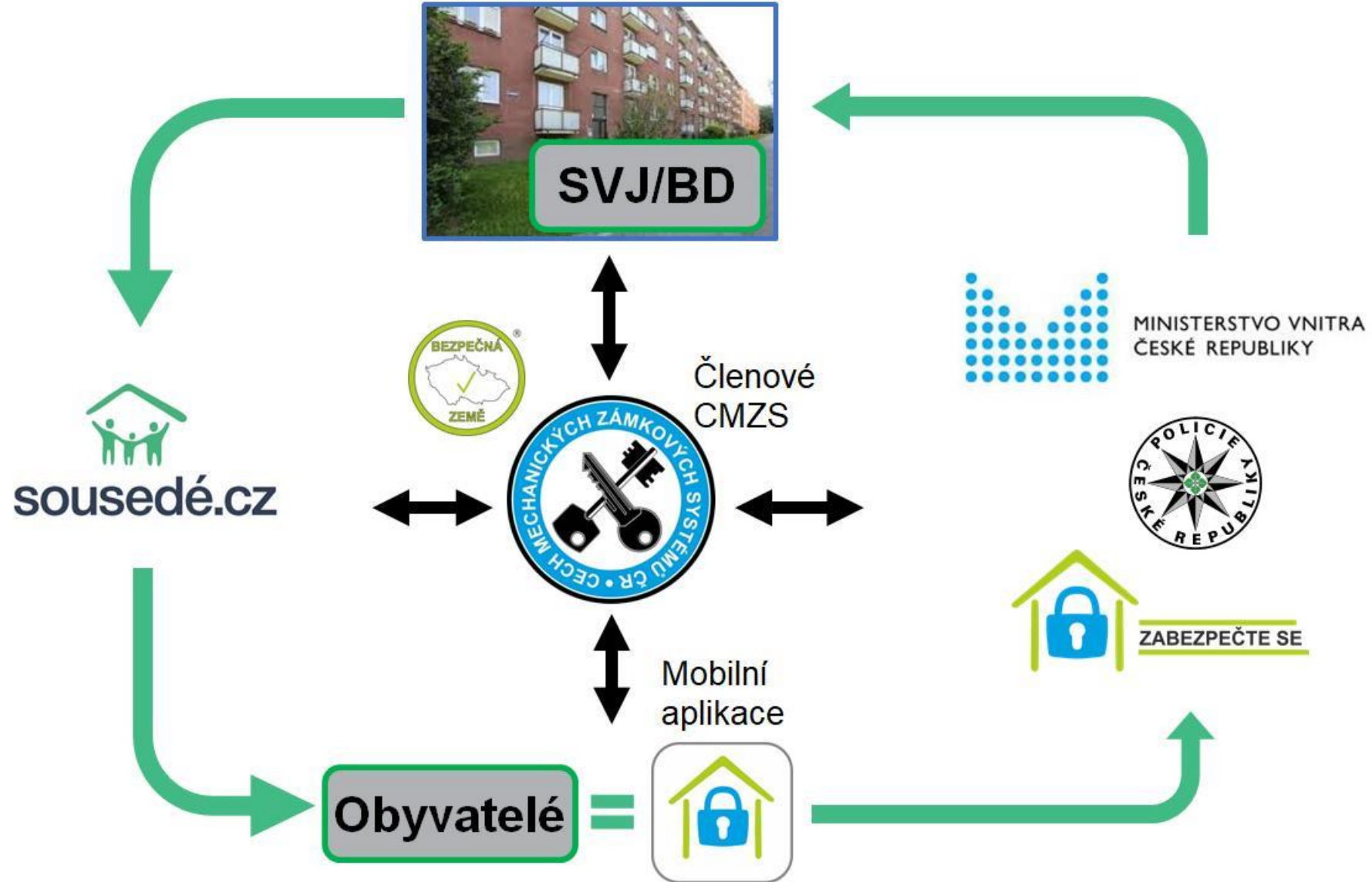









## Bytový/panelový dům

**Vstupní (přední, zadní) portál do objektu** by měl mít certifikovaný systém generálního klíče (SGHK) dle normy ČSN EN 1627:2012  
Musí také splňovat požární normu na únikový východ dle EN 179, EN 1125.

Systém generálního klíče / bezkontaktní čipový systém  
vč. správy oprávněných osob k používání vchodového portálu do objektu.  
Kombinovaný vstup bezkontaktně – čipem, nouzově mechanicky pomocí klíče.

### Systém hlavního a generálního klíče (SGHK)

- |   |                    |   |                            |
|---|--------------------|---|----------------------------|
|   | Klíč správa budovy |   | Klíč služby (svoz odpadů)  |
|  | Klíč uživatel      |  | Trezorek pro požární zásah |
|  | Klíč pošta         |   |                            |

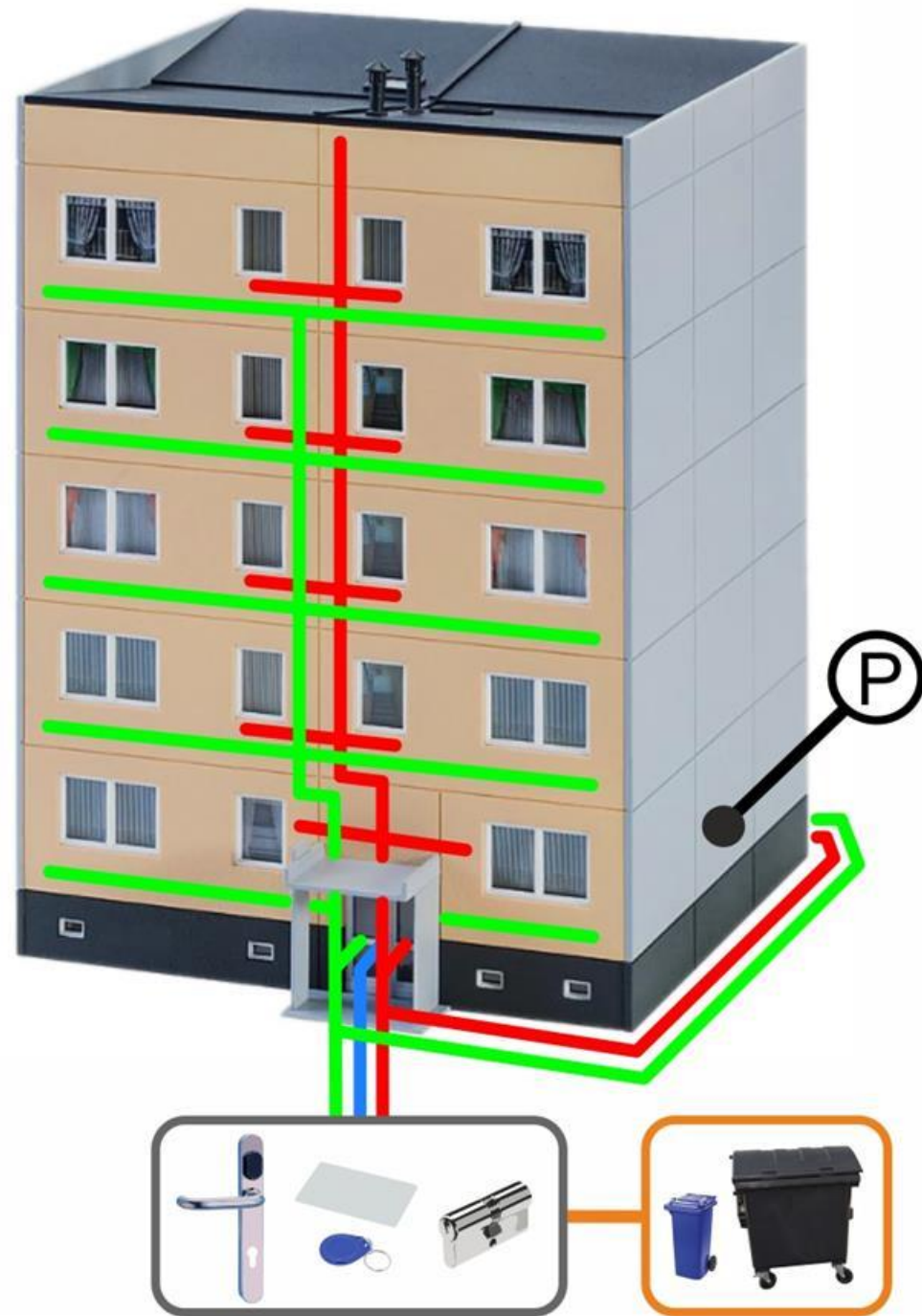





## Bytový/panelový dům

**Bytové jednotky v objektu – vstupní dveře do bytu by měly být:**

A) **Bezpečnostní dveře RC2/RC3** (ideálně také zároveň protipožární)

Certifikace dle ČSN EN 1627:2012

Komplexní řešení včetně všech produktů (kování, vložka) dle ČSN 1627-1630

B) **Protipožární dveře zaručující pevnost materiálu EI/EW 15-30**

+ Bezpečnostní kování s překrytem RC3 s certifikací dle ČSN EN 1627:2012

+ Vícebodový zadlabací zámek s certifikací EN 15 685 / směrnice 89/106 EHS RES-CPD včetně těsnění dle 93/68/EHS RES

+ Bezpečnostní cylindrická vložka RC3/RC4 s certifikací dle ČSN EN 1627:2012

C) **Doporučené doplňky k sestavám**

- Kukátko (kontrola prostoru před dveřmi)
- Přídavný zámek s cylindrickou vložkou v RC3/RC4 dle ČSN EN 1627:2012
- Bezpečnostní cylindrická vložka v RC3/RC4 dle ČSN EN 1627:2012, vč. BSZ úpravy (otevření i když je zamčeno a klíče jsou v zámku z druhé strany dveří)
- Bezpečnostní cylindrická vložka s knoflíkem včetně BSZ úpravy, pro snadné uzamykání ze strany bytu, v RC3/RC4 s certifikací dle ČSN EN 1627:2012



Protipožární dveře EI/EW 15-30



## Bytový/panelový dům

### Společné prostory

#### A) kamerový systém

#### B) Kontrola přístupu pomocí čipů

Zabezpečená technologie (čip který nelze kopírovat).

Výhodou je stálý přehled o aktivních čipech, kdy ztracené čipy lze ze systému vyřadit.

#### C) Balkony, Lodžie a bytové jednotky v přízemí a 1 NP

- Okna – bezpečnostní fólie, mříže
- Balkon – mříže, zasklení
- (Vstup do bytu – certifikovaná dvevní sestava, Cennosti – trezor)

#### D) Volný přístup k hlavnímu vchodu – ideálně:

- bez porostů (keře, stromy, živé ploty) a překážek
- včetně osvětlení reagujícího na pohybové čidlo
- schránky s vnitřním vhozem – bez nutnosti vstupu dovnitř budovy







Kde hledat rady, doporučení a odpovídající nabídku?

## Nový katalog doporučených výrobků



### TAKÉ KE STAŽENÍ

- Relevantní a zejména aktuální a komplexní informace
- Přehled norem a certifikací
- Nabídka služeb a kontakty na členy CMZS ve všech regionech ČR
- Odkazy a QR kódy ke stažení užitečných aplikací a informací

## Katalog v tištěné verzi na stánku CMZS

**KATALOG | KATALÓG  
DOPORUČENÝCH  
VÝROBKŮ | VÝROBKOV**

► K ÚČINNÉ OCHRANĚ OSOB A MAJETKU V REZIDENČNÍCH  
A KOMERČNÍCH OBJEKTECH VŠEKÝCH KATEGORIÍ

► NA ÚČINNŮ OCHRANU OSŮB A MAJETKU V REZIDENČNÝCH  
A KOMERČNÝCH OBJEKTOCH VŠETKÝCH KATEGORIÍ



Kde hledat rady, doporučení a odpovídající nabídku?

**Web cechu:** [cmzs.cz](http://cmzs.cz) – databáze našich členů ve všech regionech ČR

**Hledejte takto označené provozovny členů CMZS:**



<p><b>ČLEN</b></p> <p><b>PROFESIONÁL</b></p>	<p><b>PROJEKT</b></p> <p><b>DOPORUČENÍ</b></p>	<p><b>ZABEZPEČTE SE</b></p> <p><b>OKAMŽITÁ POMOC</b></p>
--	--	--

**Hledejte produkty označení logem BZ:**

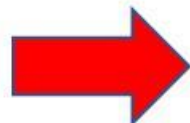

**STUPEŇ ZABEZPEČENÍ VÝROBKU - RC**

5	bezpečnostní-velmi vysoká odolnost RC 5 • RC 6
4	bezpečnostní-vysoká odolnost RC 4
<b>3</b>	<b>bezpečnostní-zvýšená odolnost RC 3</b>
2	základní odolnost RC 2
1	stavební - bez odolnosti RC 1

Ukázka nového označení výrobku ve třídě RC3





Kde hledat rady, doporučení a odpovídající nabídku?

## CO VŠE VÁM ČLENOVÉ CECHU MZS-ČR MOHOU NABÍDNOUT

- 1. Otevřené přátelské a vstřícné jednání.** Seriózní přístup a snahu maximálně vyhovět veškerým vašim přáním a požadavkům.
- 2. Poskytnutí kvalifikovaných, vysoce odborných rad a zkušeností** v problematice mechanických zábranných a zámkových systémů a prostředků (MZS) – obecně.
- 3. Navržení nejvhodnější a nejefektivnější kombinace MZS,** na základě vašich konkrétních požadavků.
- 4. Doporučení a předvedení certifikovaných, kvalitních výrobků a řešení** od předních tuzemských a evropských výrobců, kteří splňují veškeré legislativní, právní a certifikační požadavky, v rámci prodejního sortimentu každého konkrétního člena a jeho provozovny.
- 5. Vysvětlení nutnosti certifikace výrobků jako takových.** Informace o rozdílech mezi jednotlivými stupni bezpečnostních RC tříd a doporučení konkrétní bezpečnostní RC třídy, na základě místa instalace, způsobu používání a vašich možností.
- 6. Provedení odborné montáže** vybraného prostředku u zákazníka, seznámení s obsluhou a údržbou.
- 7. Provádění pravidelného servisu, pokud to zákazníkem vybraný produkt vyžaduje.**
- 8. Provedení služby profesionálního nouzového otevření odborníkem** s příslušným oprávněním koncese, včetně případné do výroby kopie klíče.

<p>ČLEN</p> <p>PROFESIONÁL</p>	<p>PROJEKT</p> <p>DOPORUČENÍ</p>	<p>ZABEZPEČTE SE</p> <p>OKAMŽITÁ POMOC</p>
--------------------------------	----------------------------------	--



Kde hledat rady, doporučení a odpovídající nabídku?

## Mobilní aplikace ZABEZPEČTE SE 2019

Praktický rádce a databáze členů CMZS

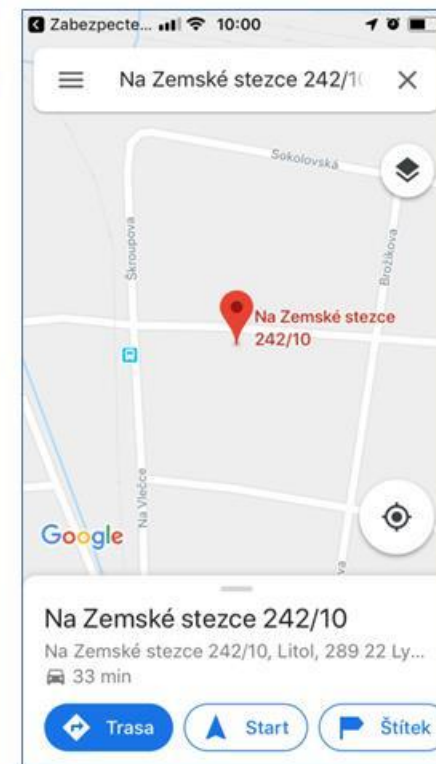
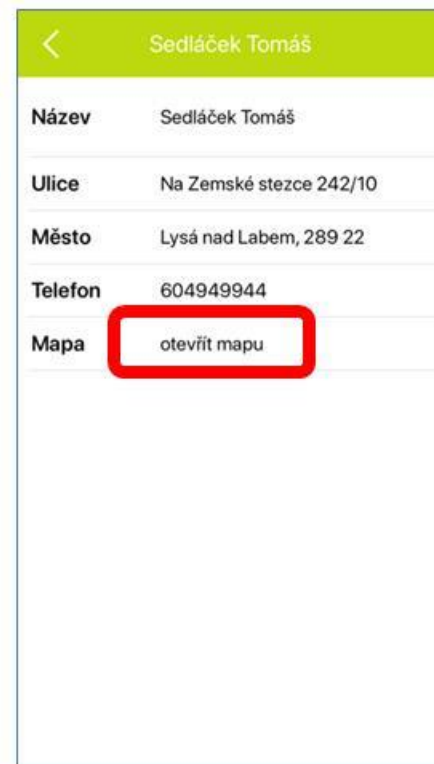
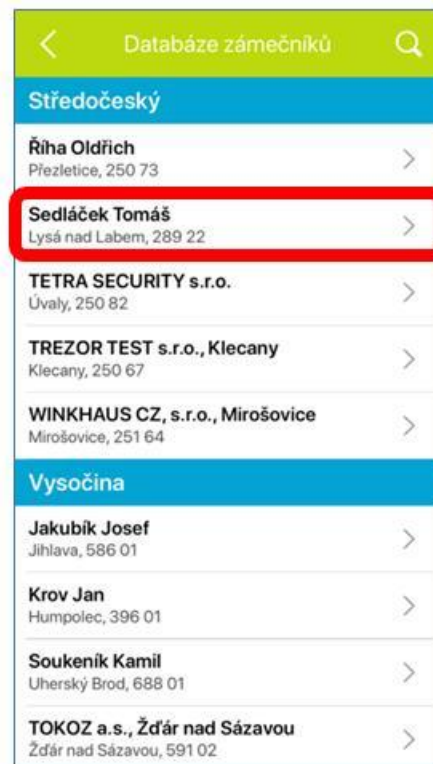





Kde hledat rady, doporučení a odpovídající nabídku?

## Mobilní aplikace ZABEZPEČTE SE 2019

Označení provozoven členů CMZS

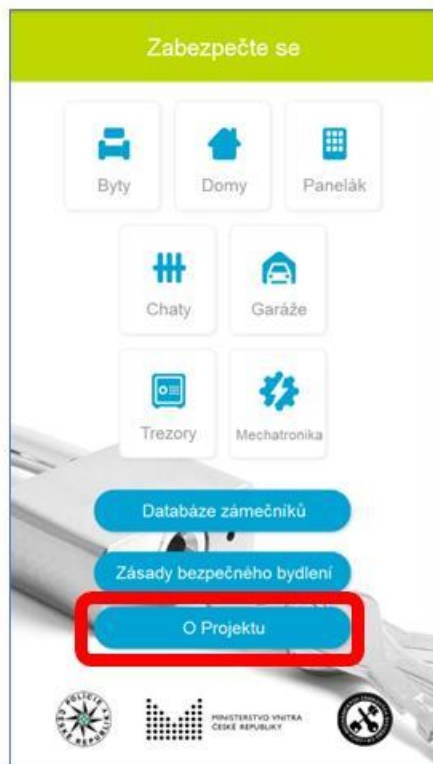



Kde hledat rady, doporučení a odpovídající nabídku?

## Mobilní aplikace ZABEZPEČTE SE 2019

### Jednoduché používání

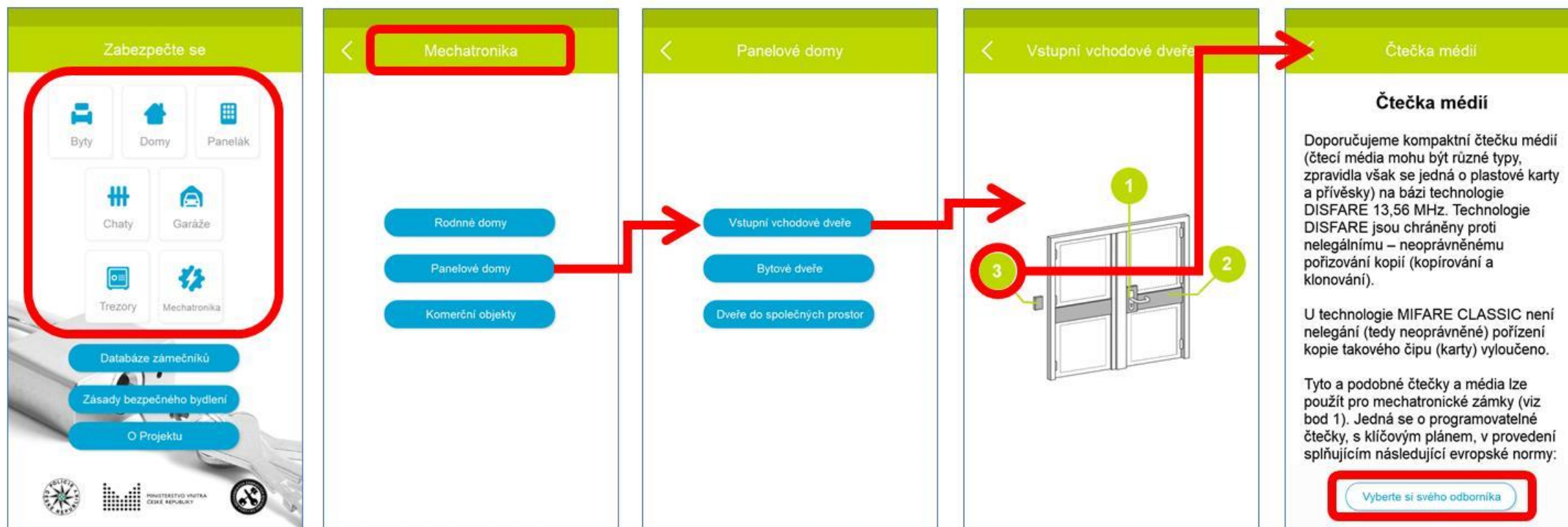





## Bytový/panelový dům

Krok 1 – rozdělení na zóny

Krok 2 – zabezpečení v zónách

Krok 3 – ukázky

## Konkrétní způsoby zabezpečení bytových domů

S mobilní aplikací Zabezpečte se – se dozvíte veškeré informace přehledně, systematicky a s odkazem na profesionály z řad našich členů

The screenshot displays a mobile application interface with several panels:

- Panelové domy:** Shows a building facade with a door highlighted and numbered 1, 2, 3, and 4\*.
- Sklepy:** Shows a door labeled 'SKLEP' with numbered callouts 1, 2, and 3.
- Společné prostory:** Shows a door labeled 'KOČÁRKY' with numbered callouts 1, 2, 3, 4, 5, and 6.
- Bezpečnostní dveře:** Shows a door with numbered callouts 1 through 7.
- Panelové domy:** A central panel with three options: 'Vstupní vchodové dveře', 'Bytové dveře' (highlighted with a red box), and 'Dveře do společných prostor'.
- Vstupní bytové dveře:** Shows a door with numbered callouts 1 through 8. Callout 5 is highlighted with a red box.
- Cylindrická vložka:** A detailed view of a cylindrical lock with numbered callouts 1 through 8. A red arrow points from the highlighted callout 5 in the previous panel to this section.

**Cylindrická vložka**

Cylindrická vložka je srdcem celého dveřního mechanismu. Doporučujeme instalovat bezpečnostní cylindrickou vložku v bezpečnostní třídě RC.3 dle ČSN EN 1627:2012 a bezpečnosti klíče a napadení dle ČSN EN 1303 třída 4/E a třída 1/B. Doporučujeme u bezpečnostní cylindrické vložky vyžádat certifikát NBÚ s označením typ 2, SS4=2. Pro účely vyššího zabezpečení doporučujeme cylindrické vložky s patentovou ochranou s platností patentu v době pořízení minimálně 5 let a více. Certifikované v bezpečnostní třídě RC.4 dle ČSN EN 1627:2012 a bezpečnosti klíče a napadení dle ČSN EN 1303 třída 6/F a třída 2/C. S certifikací NBÚ typ 3, SS4=3. Doporučujeme zjistit dostupnost každé náhradní klíče.

[Vyberte si svého odborníka](#)



## Mechanické zabezpečení s komunikačním systémem

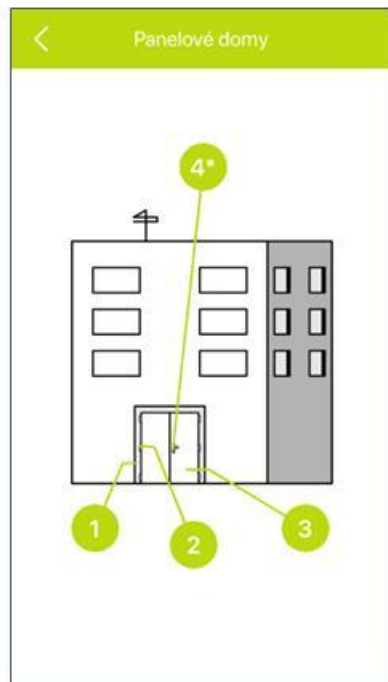
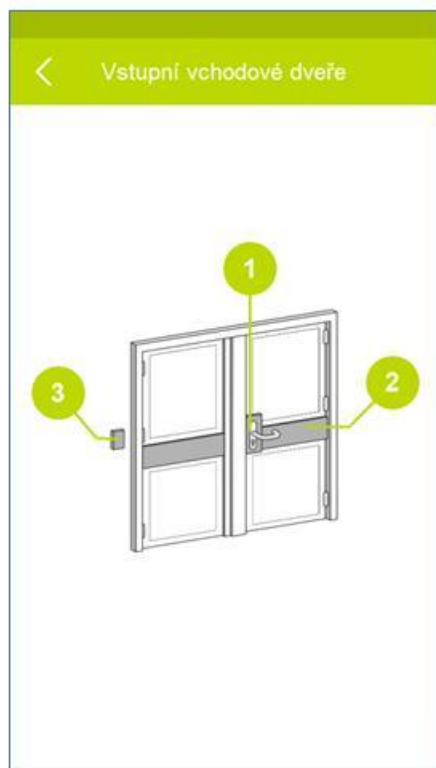

## Konkrétní způsoby zabezpečení bytových domů

Mechanické zabezpečení s komunikačním systémem , otevírané z domovních zvonků

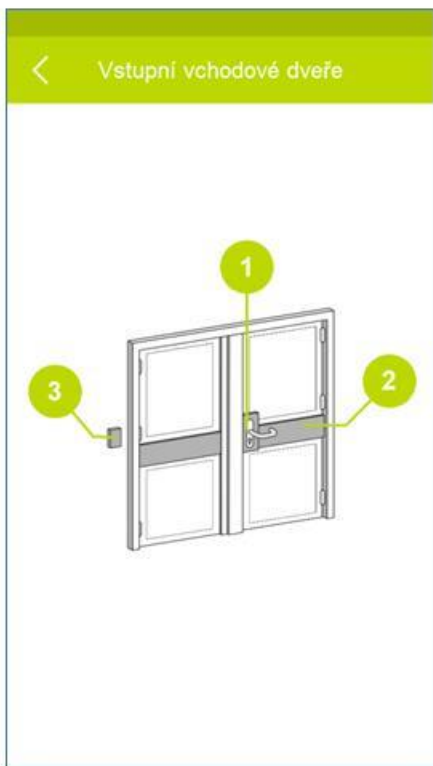



## Konkrétní způsoby zabezpečení bytových domů

Elektromechanické zabezpečení vstupních dveří ovládané čipovým kováním s panikovou funkcí

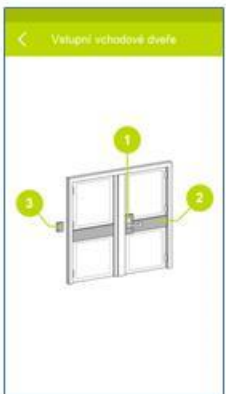

## Konkrétní způsoby zabezpečení bytových domů

Elektronické zabezpečení se čtečkou čipů, magnetickým zámekem (lišťou) a také ovládané z domovních zvonků (telefonů). Z vnitřní strany s tlačítkem a panikovou hrazdou.

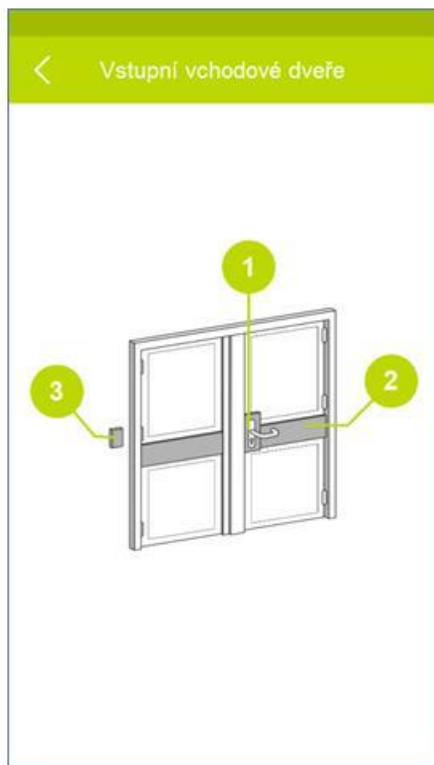



## Konkrétní způsoby zabezpečení bytových domů

Elektromechanické zabezpečení pistonovým zámekem čtečkou čipů, lze ovládat i cylindrickou vložkou, také ovládané z domovních zvonků (telefonů). Z vnitřní strany s tlačítkem nebo cyl. vložkou

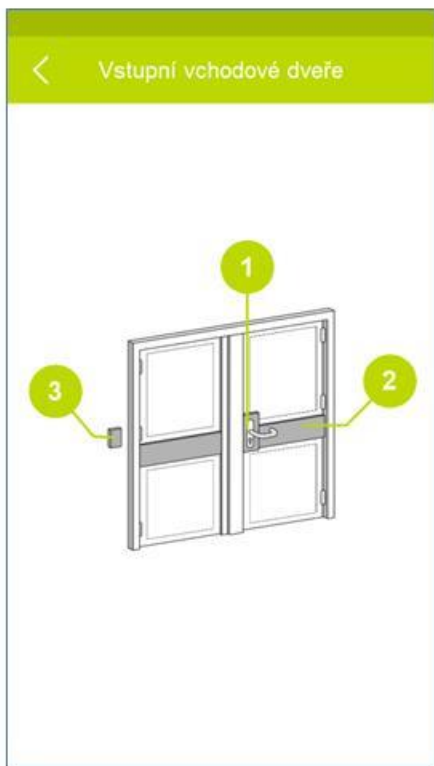

## Dveře společné prostory

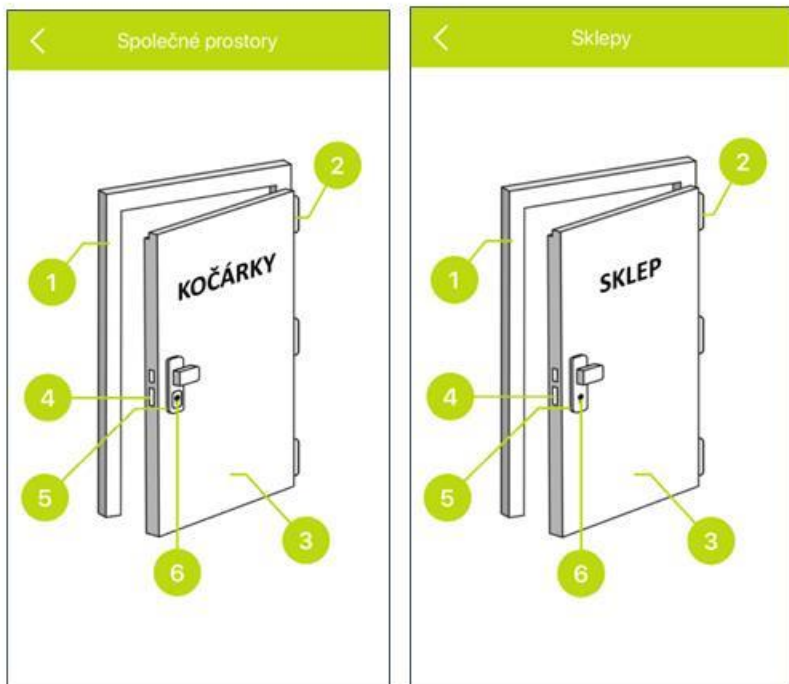



## Bytové dveře

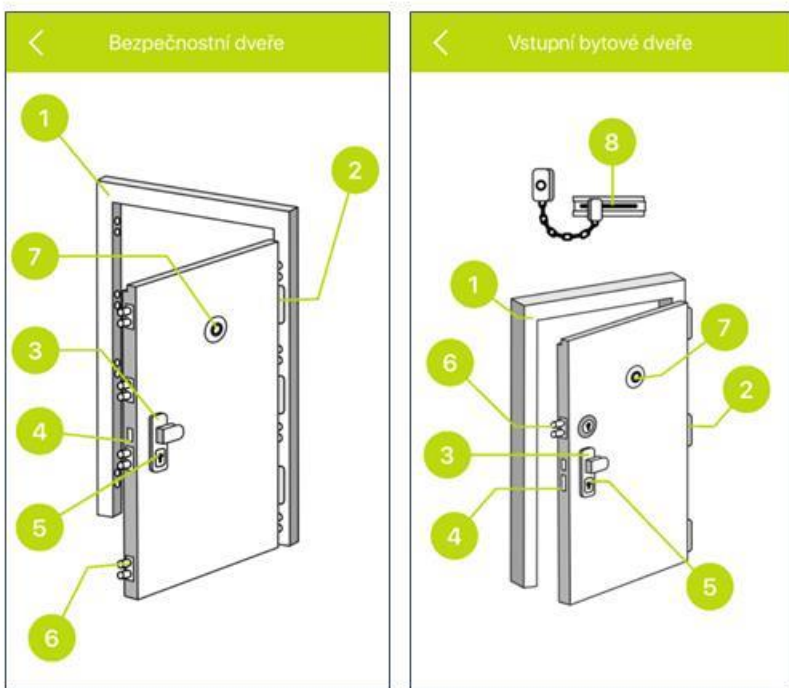

## Bytové dveře

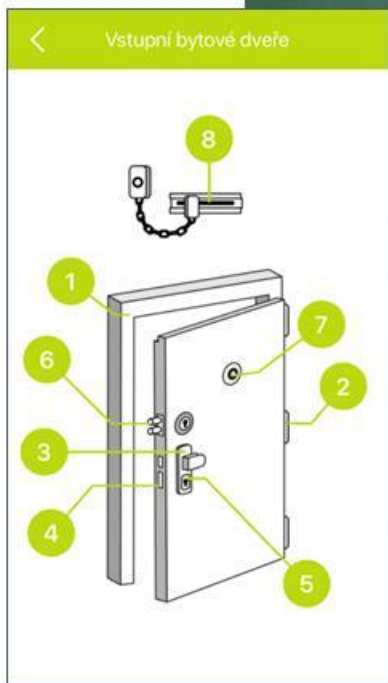





## Konkrétní způsoby zabezpečení bytových domů

### Bytové dveře

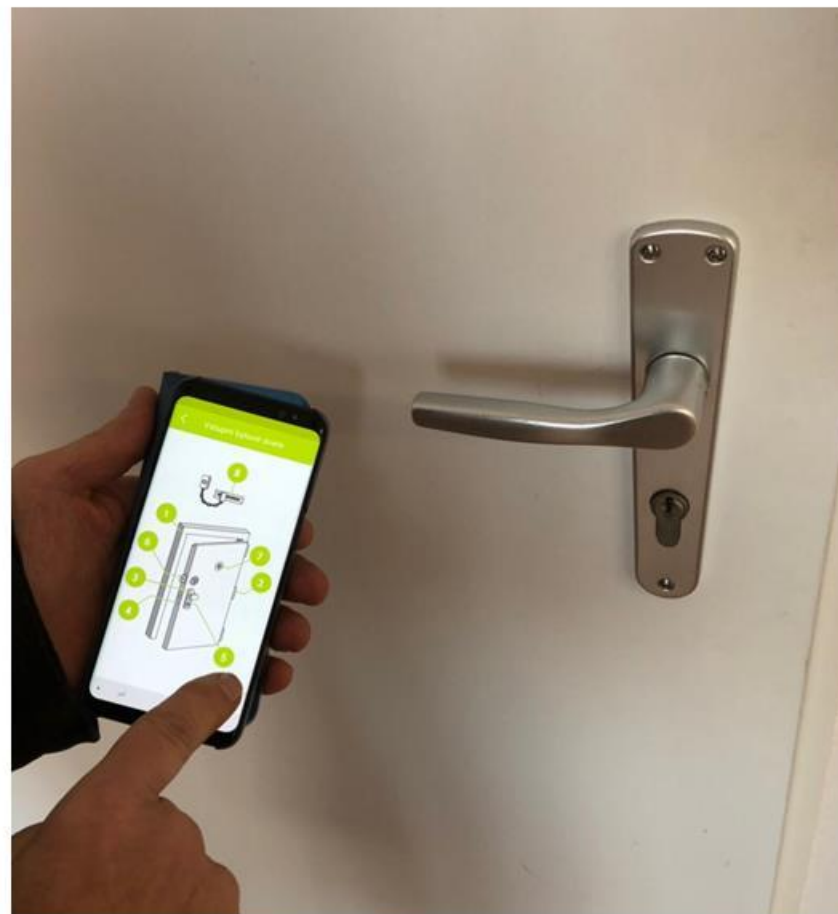

## Ukázky poškozených dveří

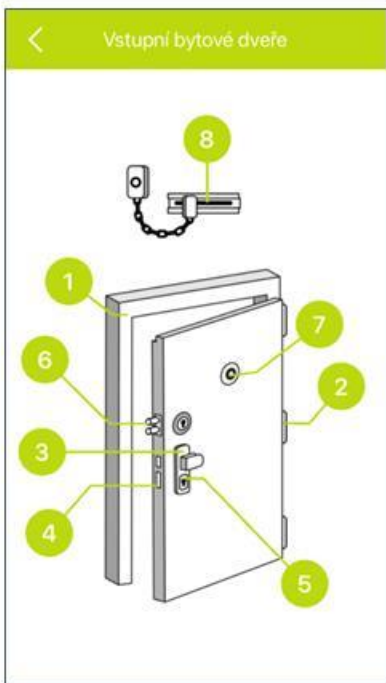



## Konkrétní způsoby zabezpečení bytových domů

Ukázky poškozených panelových domů před- a po rekonstrukci



**PŘED**



**PO**





## Konkrétní způsoby zabezpečení bytových domů

Ukázky poškozených panelových domů před- a po rekonstrukci



**PŘED**



**PO**





**Děkujeme za pozornost**

Tomáš Pospíšil, MBA – cechmistr  
Bc. Daniel Šimandl – člen představenstva

[www.cmzs.cz](http://www.cmzs.cz)

19. 09. 2019, For Arch 2019